

BEDIENUNGS- UND WARTUNGSANLEITUNG (HAND- UND MOTORBETRIEB)

EMPFEHLUNGEN FÜR EIN LANGES ROLLADENLEBEN









WICHTIG

Bitte **lesen** Sie diese **Anleitung vor der ersten Bedienung aufmerksam durch** und **beachten** Sie vor allem die **Sicherheitshinweise**. Schäden, die durch **Nichtbeachtung** der Bedienungs- und Wartungsanleitung entstehen, unterliegen **nicht** der **Gewährleistung**. **Bewahren** Sie diese Anleitung bis zur Entsorgung gut **auf** bzw. geben Sie **diese beim Verkauf mit**, die Anleitung enthält auch **Hinweise zur Wartung und Instandsetzung**.

Dieser Rollladen wurde Ihnen von **Fachleuten** des Rollladen- und Sonnenschutztechnik-Handwerks **geliefert** und **eingebaut**. **Reparaturen** und **Demontage** dürfen **nur** durch dafür **ausgebildetes Fachpersonal** erfolgen. Nehmen Sie **selbst keine Veränderungen** am Produkt vor. Eine **sichere Handhabung** ist dann **nicht mehr gewährleistet**.

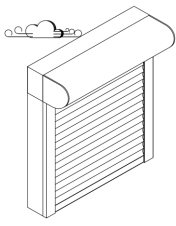
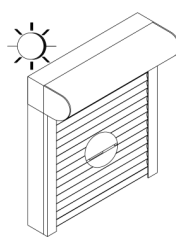
Dargestellte Abbildungen sind **exemplarisch**. Die Anleitung ist auch für andere Arten von Rollläden gültig.

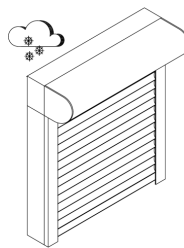
allgemeine Sicherheitshinweise

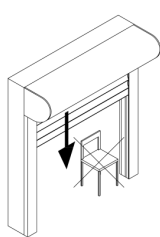
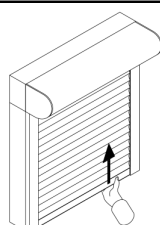
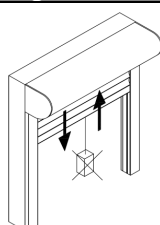
Rollladenbedienung bei Sturm		Rollladenbedienung bei Hitze	
<p>Schließen Sie bei stärkerem Wind Ihre Fenster. Sorgen Sie dafür, dass auch in Ihrer Abwesenheit kein Durchzug entstehen kann.</p> <p> HINWEIS Geschlossene Rollläden können bei geöffnetem Fenster nicht jeder Windlast widerstehen.</p> <p> ACHTUNG Die angegebene Windklasse ist nur bei geschlossenem Fenster zu gewährleisten.</p>		<p>Bei Verwendung von Rollläden als Sonnenschutz empfehlen wir Ihnen, diese nicht vollständig zu schließen, so dass eine Hinterlüftung gewährleistet ist.</p> <p>Bei Kunststoffrollläden wird außerdem die Gefahr von Verformungen verringert.</p>	
Rollladenbedienung bei Kälte		Verfahrbereich des Rollladens	
<p>Bei Frost kann der Rollladen anfrieren. Vermeiden Sie eine gewaltsame Betätigung und verzichten Sie bei festgefrorenem Rollladen auf ein Öffnen oder Schließen.</p> <p> HINWEIS Nach dem Abtauen ist eine Bedienung wieder möglich.</p>		<p>Das Abfahren des Rollladens darf nicht behindert werden.</p> <p> HINWEIS Achten Sie darauf, dass keine Hindernisse den Laufbereich des Rollladens versperren.</p>	
Falschbedienung		Nicht bestimmungsgemäße Verwendung	
<p>Schieben Sie den Rollladen nie hoch, dies könnte Funktionsstörungen hervorrufen.</p>		<p>Produkt nicht mit zusätzlichen Gewichten belasten.</p>	

Gurtzug (auch Schnur oder Seil)

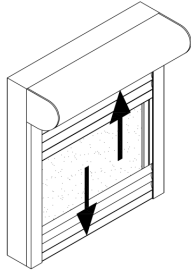
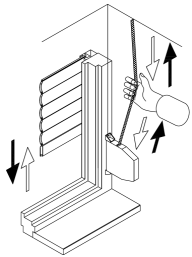
Rollladen öffnen/schließen (allgemeines Vorgehen)		Rollladen öffnen/schließen	
<p>Beim Öffnen den Aufzugsgurt im letzten Drittel langsam betätigen. Rollladen soll nicht gewaltsam oben anschlagen.</p> <p>Beim Schließen den Aufzugsgurt im letzten Drittel langsam betätigen. Den Aufzugsgurt nie loslassen.</p> <p>HINWEIS Vermeiden Sie jede ruckartige Betätigung der Aufzuggurte.</p>		<p>Aufzugsgurt immer gleichmäßig und senkrecht nach unten bzw. aus dem Wicklergehäuse ziehen.</p> <p>HINWEIS Die seitliche Ablenkung des Aufzugsgurtes führt zu übermäßigem Verschleiß. Der Gurt kann sich dadurch verziehen. Dies kann Funktionsstörungen hervorrufen.</p> <p>ACHTUNG Aufzugsgurt wird automatisch im Gurtwickler aufgewickelt. Aufzugsgurt nach oben nachgeben, nie loslassen.</p>	

Kurbel (Handkurbel)

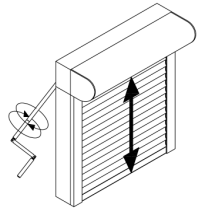
Rollladen öffnen / schließen	
<p>Vor dem vollständigen Öffnen die Drehbewegung der Kurbel verlangsamen. Rollladen soll nicht gewaltsam oben anschlagen.</p> <p>Vor dem vollständigen Schließen die Drehbewegung der Kurbel verlangsamen. Sobald Sie einen Widerstand spüren, nicht mehr weiter drehen.</p> <p>HINWEIS Vermeiden Sie eine zu große Ablenkung der Kurbelstange. Dies führt zu Schwergängigkeit und übermäßigem Verschleiß.</p> <p>ACHTUNG Kurbel bei vollständig geöffnetem Rollladen nicht gewaltsam weiterdrehen. Kurbel bei vollständig geschlossenem Rollladen nicht weiter in Abwärtsrichtung drehen, sobald Sie einen Widerstand spüren.</p>	

Bedienung mit Elektromotor

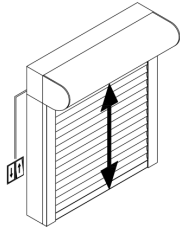
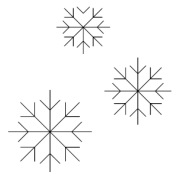
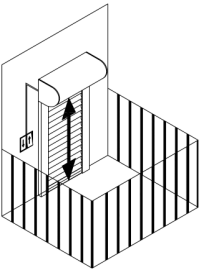
Zugänglichkeit der Bedienelemente beschränken		Vorgehen im Winter	
<p>Lassen Sie Kinder nicht mit den Bedienelementen wie z. B. Funkhandsender oder Schalter des Rollladens spielen. Funkhandsender sind von Kindern fernzuhalten.</p>		<p>Bei automatischen Steuerungen die Automatik abschalten, wenn ein Anfrieren droht.</p> <p>AUSNAHME Rollladenantriebe, die mit einem Überlastungsschutz bzw. einer Hinderniserkennung ausgestattet sind.</p>	
Automatische Rollläden vor Balkon- und Terrassentüren			
<p>Ist vor dem einzigen Zugang zu Ihrem Balkon oder Ihrer Terrasse ein Rollladen montiert, der an eine Automatik angeschlossen ist, so können Sie sich aussperren.</p> <p>HINWEIS Schalten Sie bei der Benutzung des Balkons bzw. der Terrasse die Automatik ab. Sie verhindern damit ein Aussperren.</p>			

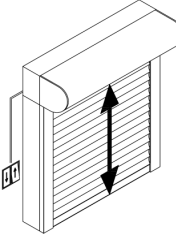
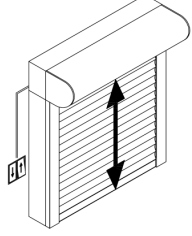
Betätigung mit Dreh- oder Tastschalter		Betätigung mit Rastschalter	
<p>Durch Drücken und Halten der entsprechenden Taste (AUF/ AB) bzw. durch Drehen und Halten des Schaltknebels (LINKS/ RECHTS) bewegt sich der Rollladen in die gewählte Richtung.</p> <p>HINWEIS Durch Loslassen der Taste bzw. des Schaltknebels stoppt der Rollladen.</p>		<p>Durch Drücken der entsprechenden Taste (AUF/ AB) bzw. durch Drehen des Schaltknebels (LINKS/ RECHTS) bewegt sich der Rollladen in die gewählte Richtung.</p> <p>HINWEIS Durch Drücken der Stop-Taste oder der Taste für die Gegenrichtung (je nach Schalterausführung) bzw. durch Zurückdrehen des Schaltknebels stoppt der Rollladen.</p>	
Betätigung mit Automatiksteuerung Siehe beiliegende Anleitung			

Bedienung des integrierten Insektenschutz

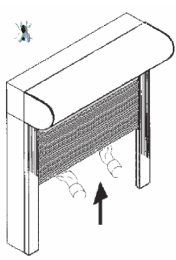
Bedienung Insektenschutz	
<p>Beim Entriegeln des Insektenschutzgitters ist zu beachten, dass das Gitter mit beiden Händen so weit wie möglich nach oben geführt wird, um Beschädigungen durch zu schnelles oder ruckartiges Einfahren zu verhindern.</p>	

Wartung und Pflege

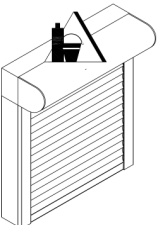
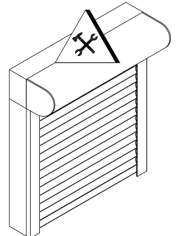
Pflege		Wartung	
<p>Um eine lange Lebensdauer zu gewährleisten, empfehlen wir Ihnen, die Oberfläche des Rollladens regelmäßig zu reinigen.</p> <p>HINWEIS Entfernen Sie Schmutz oder Gegenstände in den Führungsschienen. Zur Reinigung der Oberflächen verwenden Sie geeignete Reiniger.</p>	 <p>Rollladen vom Strom trennen, falls außerhalb des Blickfeldes bedient werden kann.</p>	<p>Untersuchen Sie den Rollladen und die Bedienelemente regelmäßig auf Anzeichen von Verschleiß und Beschädigung und das Produkt auf Standfestigkeit.</p> <p>Inspektion oder Wartung von elektrischen Teilen muss von Fachbetrieben durchgeführt werden. Nur Original-Ersatzteile verwenden.</p> <p>Weitere Wartungsarbeiten, wie z. B. Einstellung der Endlagen, können nur von dafür ausgebildeten Fachleuten vorgenommen werden.</p> <p>Nur Original-Ersatzteile verwenden.</p> <p>ACHTUNG Rollladen nicht benutzen, wenn eine Reparatur erforderlich ist.</p>	 <p>Rollladen vom Strom trennen, falls außerhalb des Blickfeldes bedient werden kann.</p>



Alukon GmbH & Co. KG, Münchberger Straße 31, D-95176 Konradsreuth
10

EN 13659

Abschlüsse – Verwendung nur im Außenbereich
Windwiderstand: siehe Windlasttabelle

Windwiderstandsklassen nach DIN EN 13659

Gültig für die Baureihen VB, AK, AK-P/U/E, SE. Bei den Baureihen SR und RS beträgt der Windwiderstand Klasse 0.

Parameter: Führungsschienen System ALUKON. Abzugsmaße und Nuttiefe der FS gem. Angaben ALUKON (die Anforderung gem. Technischer Richtlinie Blatt 2 Rolladen – Rollpanzer des Bundesverband Rolladen + Sonnenschutz e. V. werden eingehalten). Schlussleisten passend zu den ALUKON-Profilen.

Breite	90	100	110	120	130	140	150	160	170	180	190	200	210	220	230	240	250	260	270	280	290	300	310	320						
M 317	A 13	6						5					4				3													
	A 3	6						5					4				3													
	A 5	6						5					4				3				2									
	AK(P/U/E)	6						5					4				3													
M 337	A 13	6						5					4				3													
	A 3	6						5					4				3													
	A 5	6						5					4				3				2									
	AK(P/U/E)	6						5					4				3													
M 311	A 13	6						5					4				3													
	A 3	6						5					4				3				2									
	A 5	6						5					4				3				2									
	AK(P/U/E)	6						5					4				3				2									
A9	A 13	6						5					4																	
	A 3	6						5					4				3													
	A 5	6	5	4		3			2																					
Breite	90	100	110	120	130	140	150	160	170	180	190	200	210	220	230	240	250	260	270	280	290	300	310	320						

Breite	60	70	80	90	100	110	120	130	140	150	160	170	180	190	200	210	220	230	240							
RM 37	A 13	6						5					4				3									
	A 3	6	5	4		3			2		1		0													
	A 5	6	5	4		3			2		1		0													
	AK(P/U/E)	6	5	4		3			2		1		0													
RE 52	AK(P/U/E)	6						5					4				3				2		1			
Breite	60	70	80	90	100	110	120	130	140	150	160	170	180	190	200	210	220	230	240							

Breite	140	150	160	170	180	190	200	210	220	230	240	250	260	270	280	290	300	310	320	330	340	350	360	370	380	390	400					
MY 442	A 13	6						5					4				3				2											
	A 3	6						5					4				3				2											
	A 5	6						5					4				3				2											
	AK(P/U/E)	6						5					4				3				2											
M 411	A 13	6						5					4				3				2											
	A 3	6						5					4				3				2				1							
	A 5	6						5					4				3				2				1							
	AK(P/U/E)	6						5					4				3				2											
M 411 - H	A 13	6						5					4				3				2											
	A 3	6						5					4				3				2				1							
	A 5	6	5	4		3			2		1		0																			
	AK(P/U/E)	6						5					4				3				2											
Breite	140	150	160	170	180	190	200	210	220	230	240	250	260	270	280	290	300	310	320	330	340	350	360	370	380	390	400					

Breite	140	150	160	170	180	190	200	210	220	230	240	250	260	270	280	290	300	310	320	330	340	350	360	370	380					
M 520	A 13	6						5					4				3				2									
	A 3	6						5					4				3				2				1					
	A 5	6	5	4		3			2		1		0																	
	AK(P/U/E)	6	5	4		3			2		1		0																	
E 37/E 45	A 13	6						5					4				3													
	A 3	6						5					4				3													
	A 5	6						5					4				3													
	AK(P/U/E)	6						5					4				3													
Breite	140	150	160	170	180	190	200	210	220	230	240	250	260	270	280	290	300	310	320	330	340	350	360	370	380					